



HƯỚNG DẪN SỬ DỤNG CAFFEO® SOLO®



I. HƯỚNG DẪN AN TOÀN CHUNG

Xin vui lòng đọc kỹ tất cả các hướng dẫn sau đây. Không tuân theo các hướng dẫn có thể ảnh hưởng sự an toàn của bạn và thiết bị.

Cảnh báo !



- Giữ các đối tượng sau đây ra khỏi tầm với của trẻ em : vật liệu đóng gói , các bộ phận có cạnh sắc.
- Tất cả những người sử dụng thiết bị này phải quen với hoạt động của thiết bị, và họ phải được hướng dẫn để hiểu biết những nguy cơ phát sinh từ quá trình sử dụng thiết bị này .
- Không bao giờ cho phép trẻ em sử dụng thiết bị hoặc chơi gần thiết bị mà không có sự giám sát.
- Thiết bị này không được thiết kế để được sử dụng bởi những người (bao gồm cả trẻ em) bị hạn chế về thể chất, giác quan hoặc tâm thần, hoặc thiếu kinh nghiệm và / hoặc kiến thức , trừ khi họ được giám sát bởi một người chịu trách nhiệm cho sự an toàn của họ và đã nhận được hướng dẫn sử dụng thiết bị từ người giám sát này.
- Chỉ sử dụng thiết bị này nếu nó đang trong tình trạng không bị lỗi.
- Không bao giờ tự mình cố gắng sửa chữa thiết bị. Nếu cần thiết phải sửa chữa, chỉ nên liên hệ với Melitta® Service Hotline.
- Không thực hiện bất kỳ thay đổi trong hoặc trên thiết bị , các thành phần hoặc trên các phụ kiện của nhà cung cấp.
- Không nhúng thiết bị vào nước .
- Không bao giờ chạm vào thiết bị bằng bàn tay hoặc bàn chân ướt .
- Không bao giờ chạm vào bề mặt nóng của thiết bị.
- Không chạm vào bên trong của thiết bị khi nó đang hoạt động.
- Không bao giờ mở nắp ngay trong khi hoạt động , trừ khi bạn được yêu cầu làm như vậy theo các hướng dẫn sử dụng.
- Thiết bị này được thiết kế để sử dụng nhà và trong các vị trí tương tự , chẳng hạn như : bếp, trong các cửa hàng , văn phòng và khu thương mại khác; tại các cơ sở nông nghiệp; các khách sạn , nhà nghỉ và các cơ sở nhà ở khác....

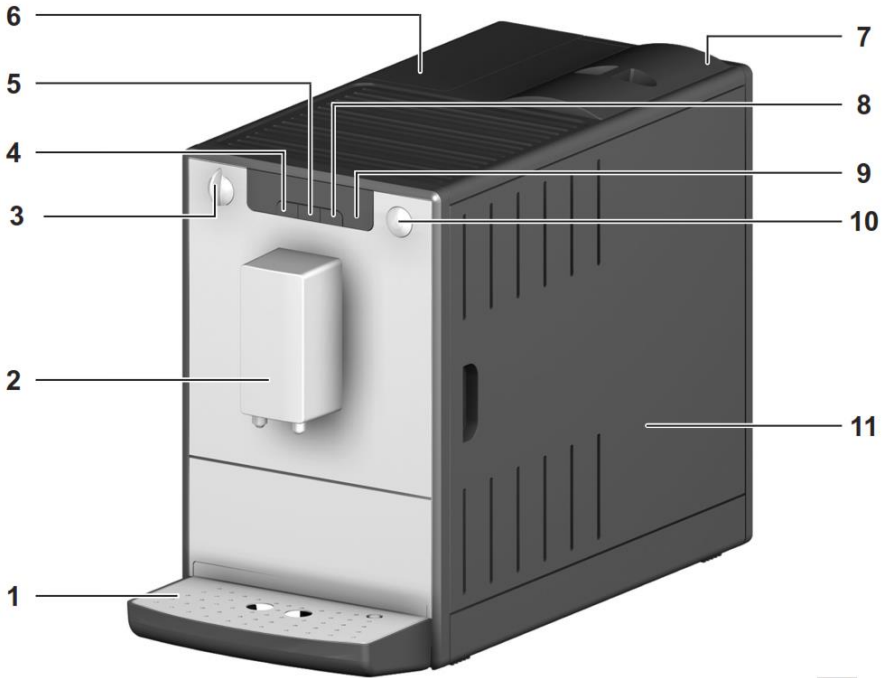

II. MÔ TẢ THIẾT BỊ

1. Chú giải cho hình 1





A

Số thứ tự	C
1	Khay chứa nước thải, sàn đặt cốc, thùng chứa bã cà phê và phao nổi (thông báo khi khay chứa đầy nước).
2	Cổng lấy đồ uống có thể điều chỉnh được cao độ.
3	Điều chỉnh lượng cà phê.
4	Phím chọn 1 cốc đồ uống 
5	Phím chọn 2 cốc đồ uống 
6	Bể nước
7	Thùng chứa cà phê

8	Phím điều chỉnh độ mạnh cà phê 
9	Màn hình
10	Phím BẬT/  TẮT
11	Nắp chắn bên phải

2. Hiển thị

Biểu tượng	Ý nghĩa	Hiển thị	Giải thích
	Chế độ chờ	Chớp nháy	Thiết bị đang được làm nóng hoặc đồ uống đang được pha chế.
		Phát sáng	Thiết bị sẵn sàng sử dụng.
	Lắp bộ lọc nước vào	Chớp nháy	Quá trình thay bộ lọc đang diễn ra.
		Phát sáng	Thay bộ lọc.
	Bể chứa nước	Chớp nháy	Lắp bể nước vào.
		Phát sáng	Điền nước vào bể.
	Khay chứa nước thải và thùng chứa bã	Chớp nháy	Lắp khay nước thải và thùng chứa bã vào.
		Phát sáng	Dọn sạch khay chứa nước thải và thùng chứa bã.
 	Độ mạnh của cà phê	Chớp nháy	Đổ cà phê vào thùng. Sau khi pha chế thức uống tiếp theo, quá trình chớp nháy sẽ tắt
		Phát sáng	1 bean: Nhẹ. 2 beans: Trung bình. 3 beans: Mạnh.

	Vệ sinh	Chớp nháy	Chương trình vệ sinh đang thực hiện.
		Phát sáng	Vệ sinh thiết bị.
	Xử lý cặn	Chớp nháy	Chương trình xử lý cặn đang thực hiện.
		Phát sáng	Dọn cặn cho thiết bị.

III. KHỞI ĐỘNG

- Khi sử dụng thiết bị cho lần đầu tiên , xin vui lòng thực hiện các bước sau đây.
- Khi đã hoàn thành các bước này, thiết bị đã sẵn sàng hoạt động. Bây giờ đã có thể pha chế cà phê.
- Chúng tôi khuyên bạn nên đổ đi hai ly cà phê đầu tiên khi sử dụng máy lần đầu.

1. Vị trí đặt thiết bị

- Đặt thiết bị trên bề mặt cao ráo và bằng phẳng. Hãy chắc chắn rằng thiết bị cách tường và các đồ vật khác một khoảng cách ít nhất 10cm.
- Melitta® CAFFEO® SOLO® có hai con lăn trên mép sau của thiết bị. Nó có thể được dễ dàng di chuyển bằng cách nâng nhẹ ở phía trước
- Thùng chứa bã cà phê nằm trong khay chứa nước thải . Hãy chắc chắn rằng khay chứa nước thải được đẩy vào khớp hoàn toàn với thiết bị.

Thận trọng!

- Không bao giờ đặt thiết bị trên các bề mặt có nhiệt độ cao hoặc trong các khu vực ẩm ướt.
- Không vận chuyển hoặc bảo quản thiết bị trong xe hoặc phòng có nhiệt độ thấp , khi đó nước còn dư sót lại có thể đóng băng hoặc ngưng tụ và làm hỏng thiết bị.

Chú ý:

- Giữ cẩn thận các vật liệu đóng gói, bao gồm các bọt xốp, để tránh thiệt hại trong quá trình vận chuyển hoặc trong trường hợp lô hàng được trả lại.
- Khi thấy dấu vết của cà phê và nước trong máy trước khi nó được khởi động lần đầu tiên là chuyện bình thường. Điều này là do thiết bị đã được thử nghiệm để bảo đảm không có lỗi tại nhà máy.

2. Kết nối

- Cắm dây dẫn điện vào một ổ cắm điện thích hợp.

Cảnh báo!

- Nguy cơ cháy và điện giật do điện áp cung cấp không tương thích, kết nối không hợp lí hoặc do dây dẫn bị hư hại.
- Hãy chắc chắn rằng điện áp cung cấp tương ứng với điện áp định mức quy định trên nhãn của thiết bị. Thông tin này ở phía bên phải phía sau nắp đậy của thiết bị.
- Hãy chắc chắn rằng ổ cắm điện đáp ứng các tiêu chuẩn áp dụng cho an toàn điện. Nếu nghi ngờ, liên hệ với một thợ điện có chuyên môn.
- Không sử dụng dây cáp điện bị hư hỏng (cách điện bị hư hỏng, dây trần).
- Nếu dây nguồn bị hỏng thì phải do nhà chế tạo hoặc đại lý bảo trì của nhà chế tạo hoặc những người có trình độ tương đương thay thế nhằm tránh rủi ro.



3. Đổ đầy thùng đựng hạt cà phê

- Tháo nắp thùng chứa hạt và cho hạt cà phê vào. Thận trọng!
- Chỉ được cho cà phê hạt vào thùng chứa.
- Không bao giờ cho vào thùng chứa cà phê bột, hạt cà phê phủ bơ, dầu...
- Đậy nắp lại

4. Đổ nước và thùng chứa nước

- Mở nắp của bể chứa nước và kéo ra khỏi thiết bị.
- Cho nước sạch vào tới điểm đánh dấu tối đa và lắp lại nó.

5. Khởi động máy trong lần đầu tiên

- Nhấn nút ON / OFF  để bật máy. Biểu tượng  sẽ phát sáng trên màn hình. Hệ thống cần phải được thông hơi để giải phóng tất cả các dòng nước ra bên ngoài. Xin hãy đặt một cốc chứa vòi rót cà phê để chứa nước có thể chạy ra.

- Nhấn nút chọn độ mạnh cà phê  để kích hoạt máy bơm. Trong quá trình này, âm thanh bơm lớn có thể xuất hiện vì không có nước trong hệ thống. Nước chảy bên trong khay chứa nước thải thiết bị và sau thời gian làm nóng nước cũng chảy ra từ vòi pha cà phê. Ngay sau khi phím hạt phát sáng trên màn hình thiết bị này là sẵn sàng hoạt động.

Thận trọng!

- Thiết bị chỉ có thể được bật lên với bể chứa đầy nước mà không cần có bộ lọc nước Melitta® Claris®
- Lắp lọc nước Melitta® Claris® vào thiết bị chỉ sau nó đã được bật lên.
- Cho nước bể tới điểm đánh dấu tối đa trước khi khởi động thiết bị.

6. Điều chỉnh lượng cà phê

Vặn núm điều chỉnh để thay đổi lượng cà phê pha chế (Xoay bên trái: ít cà phê; Xoay bên phải: nhiều cà phê hơn)



Dispensed quantity	Regulator far left	Regulator in the middle	Regulator far right
For one-cup dispensing	30 ml	125 ml	220 ml
For two-cup dispensing	2x30 ml	2x125 ml	2x220 ml

7. Điều chỉnh độ mạnh của cà phê

- Nhấn nút chọn độ mạnh cà phê  vài lần để chọn trong số ba mức độ có thể.

→ Lựa chọn của bạn sau đó sẽ được hiển thị với các biểu tượng hạt cà phê trên màn hình. 

- Bạn cũng có thể điều chỉnh hương vị cà phê bằng cách thay đổi các thiết lập độ mịn của cối xay.

Display	Coffee strength
	mild
	normal (factory setting)
	strong

IV. BẬT VÀ TẮT MÁY

1. Bật máy

- Đặt cốc chứa bên dưới cổng lấy đồ uống.
- Nhấn nút ON / OFF  để bật thiết bị lên.

→ Biểu tượng chờ  nhấp nháy. Thiết bị được làm nóng. Máy sẽ thực hiện quá trình vệ sinh tự động và xả nước ra khỏi cổng lấy đồ uống. Biểu tượng chờ



sau đó sẽ phát sáng khi đó thiết bị đã sẵn sàng để sử dụng.

2. Tắt máy

- Đặt cốc chứa bên dưới cổng lấy đồ uống.
- Nhấn nút ON / OFF  để tắt thiết bị.

→ Thiết bị tự động thải ra một lượng cà phê nếu cà phê đã được pha chế. Bộ



phần nén trở về vị trí nghỉ. Biểu tượng chờ  tắt đi.

V. LẮP BỘ LỌC NƯỚC MELITTA® CLARIS®

Một bộ lọc nước Melitta® Claris® được cung cấp với thiết bị để lọc cặn và chất gây ô nhiễm khác. Xin vui lòng chỉ lắp nó sau khi đã khởi động thiết bị lần đầu tiên. Nếu bạn sử dụng bộ lọc, bạn sẽ ít phải tẩy cặn thiết bị thường xuyên hơn và độ cứng của nước sẽ tự động được thiết lập là 11. Tuổi thọ thiết bị của của bạn sẽ được kéo dài nhờ được bảo vệ khỏi cặn bẩn. Bộ lọc nước phải được thay đổi thường xuyên



(2 tháng); tuy nhiên, nó phải được thay đổi khi có báo hiệu bộ lọc nước được hiển thị trên màn hình.

- Đồng thời nhấn cả hai nút chọn độ mạnh cà phê  và nút ON / OFF  trong hơn 2 giây

→ Biểu tượng bộ lọc nước  nhấp nháy trong quá trình thay đổi. Biểu tượng cho khay chứa nước thải phát sáng.

- Làm sạch khay chứa nước bẩn và sau đó lắp nó vào.
- Biểu tượng cho bể nước phát sáng sáng .
- Đặt bộ lọc nước trong một ly nước sạch trong vài phút trước khi lắp.
- Mở nắp của bể chứa nước và kéo thùng nước ra khỏi thiết bị.
- Làm sạch bể chứa nước.
- Xoay lọc nước Melitta® Claris® cẩn thận vào các khớp dưới cùng của ngăn chứa nước.
- Cho nước đến điểm giới hạn của bể và lắp lại vị trí cũ.
- Nhấn nút chọn độ mạnh cà phê.

→ Thiết bị sẽ thực hiện một quá trình rửa lọc tự động; nước nóng bên trong của thiết bị chảy vào khay chứa nước bẩn. Theo đó, các biểu tượng chờ và biểu tượng hạt cà phê sẽ phát sáng.

→ Thiết bị đã sẵn sàng cho hoạt động và độ cứng của nước được tự động thiết lập bằng 1.

- Làm sạch khay chứa nước bẩn và lắp nó vào lại.

VI. PHA CHẾ ESPRESSO HOẶC CAFÉ CRÈME

1. Pha chế một cốc espresso hoặc café Creme



- Đặt cốc chứa bên dưới cổng lấy đồ uống.
- Nhấn nút chọn độ mạnh cà phê  để điều độ mạnh theo ý muốn.
- Vận núm xoay điều chỉnh lượng cà phê.

- Nhấn nút để pha chế một cốc 
 - Quá trình xay và pha chế cà phê bây giờ bắt đầu. Biểu tượng chế độ chờ nhấp nháy. Quá trình tự động kết thúc khi lượng cà phê đạt tới mức đã định.

- Để làm gián đoạn quá trình pha chế, nhấn nút  lại lần nữa.

2. Pha chế 2 cốc espresso hoặc café Crème





- Đặt 2 cốc chứa cạnh nhau bên dưới cổng lấy đồ uống.
- Nhấn nút chọn độ mạnh cà phê để điều độ mạnh theo ý muốn.
- Vặn núm xoay điều chỉnh lượng cà phê.

- Nhấn nút  để pha chế hai cốc.
 - Quá trình xay và pha chế cà phê bây giờ bắt đầu. Biểu tượng chế độ chờ  nhấp nháy. Quá trình tự động kết thúc khi lượng cà phê đạt tới mức đã định.

- Để làm gián đoạn quá trình pha chế, nhấn nút  lại lần nữa.

VII. CÀI ĐẶT CHỨNG NĂNG

1. Độ cứng của nước

- Để duy trì chất lượng thiết bị, hãy điều chỉnh độ cứng của nước như sau:
 - Đồng thời nhấn cả hai nút pha chế 1 cốc  và 2 cốc  trong hơn 2 giây.
 - Biểu tượng chờ  nhấp nháy nhanh.
 - Nhấn nút pha chế một cốc  **một lần** để gọi menu để điều chỉnh độ cứng của nước.
 - Biểu tượng bộ lọc nước phát sáng.
 - Nhấn nút chọn độ mạnh cà phê  nhiều lần để chọn giữa bốn mức độ của độ cứng của nước.

→ Lựa chọn độ cứng của nước theo bảng được hiển thị với biểu tượng hạt cà phê trên màn hình.

Water hardness range	Properties	°dH	°f
1: 	soft	0-7.2 °dH	0-13 °f
2: 	medium	7.2-14 °dH	13-25 °f
3: 	hard	14-21.2 °dH	25-38 °f
4:  flashing	very hard (factory setting)	>21.2 °dH	>38 °f



- Nhấn nút ON / OFF  để xác nhận độ cứng của nước đã lựa chọn.
- Tất cả các biểu tượng trong một nhấp nháy trong thời gian ngắn để xác nhận.

Thiết bị sẵn sàng hoạt động, biểu tượng chờ  phát sáng.

2. Chế độ tiết kiệm năng lượng

Sau thao tác cuối cùng, thiết bị tự động (tùy thuộc vào các cài đặt) chuyển sang chế độ tiết kiệm năng lượng (tiêu thụ ít năng lượng hơn so với chế độ chờ). Bạn có thể thiết lập thời gian khác nhau cho chế độ tiết kiệm năng lượng. Thiết bị này được



nhà máy mặc định ở 5 phút .





- Đồng thời nhấn cả hai nút pha chế 1 cốc  và 2 cốc  trong hơn 2 giây.

→ Biểu tượng chờ  nhấp nháy nhanh.

- Nhấn nút pha chế một cốc  **hai lần** để gọi menu của chế độ tiết kiệm năng lượng.

→ Biểu tượng bể nước  phát sáng.



- Nhấn nút chọn độ mạnh cà phê  nhiều lần để chọn giữa bốn chế độ của timer.
- Nhấn nút ON / OFF  để xác nhận thời gian đã lựa chọn.

Display	Time
	5 minutes (factory setting)
	15 minutes
	30 minutes
 flashing	OFF

→ Tất cả các biểu tượng trong một nhấp nháy trong thời gian ngắn để xác nhận.

Thiết bị sẵn sàng hoạt động, biểu tượng chờ  phát sáng.

3. Chức năng tự động tắt

- Đồng thời nhấn cả hai nút pha chế 1 cốc  và 2 cốc  trong hơn 2 giây.



→ Biểu tượng chờ  nhấp nháy nhanh.

- Nhấn nút pha chế một cốc  ba lần để gọi menu của chức năng tự động tắt máy.

→ Biểu tượng khay chứa nước thải  phát sáng.



- Nhấn nút chọn độ mạnh cà phê  nhiều lần để chọn giữa bốn chế độ của timer.

Display	Time
	1 hour (factory setting)

- Nhấn nút ON / OFF  để xác nhận thời gian đã lựa chọn.
- Tất cả các biểu tượng trong một nhấp nháy trong thời gian ngắn để xác nhận.
- Thiết bị sẵn sàng hoạt động, biểu tượng chờ  phát sáng.

4. Nhiệt độ của bộ phận nén

Nhiệt độ của bộ phận nén được mặc định ở cấp độ 2 (bình thường)



- Đồng thời nhấn cả hai nút pha chế 1 cốc  và 2 cốc  trong hơn 2 giây.

→ Biểu tượng chờ  nhấp nháy nhanh.

Nhấn nút pha chế một cốc  **bốn lần** để gọi menu của chức năng tự động tắt máy.

→ Biểu tượng vệ sinh  phát sáng.



Nhấn nút chọn độ mạnh cà phê  nhiều lần để chọn giữa ba chế độ nhiệt độ của bộ phận nén.

Display	Brewing temperature
	low
	medium (factory setting)
	high

- Nhấn nút ON / OFF  để xác nhận nhiệt độ đã lựa chọn.
- Tất cả các biểu tượng trong một nhấp nháy trong thời gian ngắn để xác nhận.

Thiết bị sẵn sàng hoạt động, biểu tượng chờ phát sáng .

5. Thiết lập cài đặt ban đầu

- Đồng thời nhấn cả hai nút chọn độ mạnh cà phê  và nút ON / OFF  trong hơn 2 giây.
- Tất cả các cài đặt sẽ được thiết lập lại mặc định ban đầu. Biểu tượng chế độ chờ  sẽ nhấp nháy một thời gian ngắn để xác nhận.

6. Độ mịn cối xay

Chúng tôi khuyên bạn chỉ nên điều chỉnh độ mịn của cối xay sau khi pha chế khoảng 1.000 ly cà phê (khoảng 1 năm).

Bạn chỉ có thể thiết lập độ mịn của cối xay trong khi máy xay đang hoạt động. Vì vậy, điều chỉnh độ mịn cối xay trực tiếp sau khi quá trình pha cà phê bắt đầu.

Nếu hương vị cà phê không đủ mạnh, chúng tôi khuyên bạn nên cài đặt độ mịn cao hơn

- Tháo nắp phía bên phải.
- Bắt đầu quá trình pha chế cà phê bình thường.
- Trong khi đang chạy máy xay: Chỉnh đôn bẫy trong một trong ba vị trí.
- Lắp nắp lại

Lever position	Grinding fineness
Left	Fine
Centre	Medium
Right	Coarse (factory setting)

VIII. CHĂM SÓC VÀ BẢO DƯỠNG

1. Vệ sinh tổng quát

- Làm sạch bên ngoài máy bằng vải mềm, ướt và chất tẩy rửa thông thường.
- Làm sạch các khay nhỏ giọt thường xuyên.
- Làm sạch bã cà phê chứa thường xuyên

2. Vệ sinh bộ phận nén

- Thiết bị phải được ngắt ra khỏi nguồn.
- Mở nắp (10).
- Bấm và giữ cần màu đỏ (42) trên bộ phận nén(13) và xoay tay cầm theo chiều kim đồng hồ cho đến khi nó khớp ở điểm dừng.
- Rửa sạch bộ phận nén từ mọi phía dưới vòi nước chảy.Để khô.
- Chèn bộ phận nén vào thiết bị.
- Đóng nắp

3. Chương trình vệ sinh tích hợp



Chương trình vệ sinh tích hợp loại bỏ dư lượng, trong đó có dư lượng dầu cà phê, mà không thể được loại bỏ bằng tay. Quá trình mất tổng cộng khoảng 15 phút. Biểu tượng vệ sinh nhấp nháy trong toàn bộ quá trình



Chú ý:

- Khởi động chương trình vệ sinh mỗi 2 tháng hoặc sau khi sử dụng ít nhất 200 cốc pha cà phê hoặc khi biểu tượng vệ sinh sáng trên màn hình.

Chạy chương trình vệ sinh tích hợp như sau:

- Mở nắp của bể chứa nước, và kéo thùng nước ra khỏi thiết bị. Cho vào đầy nước sạch và lắp lại nó .

- Đồng thời nhấn cả hai nút pha chế 1 cốc  và nút ON / OFF  khoảng 3 giây.

→ Biểu tượng vệ sinh  nhấp nháy. Biểu tượng khay chứa nước thải  phát sáng.

- Làm sạch khay chứa nước thải và thùng chứa bã.
- Lắp lại khay chứa nước thải vào mà ko có thùng chứa bã, đặt thùng này dưới cổng lấy đồ uống.

Giai đoạn 1

Trong giai đoạn 1, biểu tượng một hạt cà phê  được hiển thị trên màn hình.



→ Đầu tiên, hai quá trình rửa tự động được thực hiện. Biểu tượng chế độ chờ  sau đó sẽ phát sáng.

- Tháo nắp đậy bên phải.
- Bấm và giữ cần màu đỏ (42) trên bộ phận nén(13) và xoay tay cầm theo chiều kim đồng hồ cho đến khi nó khớp ở điểm dừng.
- Kéo bộ phận nén ra khỏi thiết bị bằng cách sử dụng tay cầm.
- Không được chỉnh sửa bộ phận nén.
- Rửa sạch bộ phận nén từ mọi phía dưới vòi nước chảy.
- Để khô.
- Đặt tab vệ sinh trong bộ phận nén (Hình C) .
- Lắp lại vào vị trí cũ.

→ Giai đoạn 1 đã hoàn thành.

Giai đoạn 2

- Trong giai đoạn 2, biểu tượng 2 hạt cà phê  được hiển thị trên màn hình.

→ Biểu tượng vệ sinh  tiếp tục nhấp nháy; biểu tượng chế độ chờ 

không sáng. Biểu tượng bể nước  phát sáng.

- Cài bốn chốt của nắp ở mặt sau của thiết bị và xoay nắp sang bên trái cho đến khi nó khớp.
- Mở nắp của bể chứa nước (Hình A, No. 6) và kéo thùng nước ra khỏi thiết bị. Cho vào đầy nước sạch và lắp nó lại.
- Kéo cổng lấy đồ uống xuống (Hình A, No. 2).
- Nhấn nút chọn độ mạnh cà phê  để tiếp tục chương trình vệ sinh tích hợp.

→ Các chương trình làm sạch tích hợp vẫn tiếp tục. Giai đoạn này kéo dài khoảng 5 phút. Nước chảy ra khỏi cổng lấy đồ uống cũng như bên trong của máy vào khay chứa nước thải. Sau đó, biểu tượng khay chứa nước thải phát sáng.

→ Giai đoạn 2 được hoàn thành.

Giai đoạn 3

Trong giai đoạn 3, biểu tượng ba hạt cà phê  được hiển thị trên màn hình.

- Làm sạch khay chứa nước thải và thùng chứa bã.
- Lắp lại khay chứa nước thải vào mà ko có thùng chứa bã, đặt thùng này dưới cổng lấy đồ uống.

→ Giai đoạn 3 được hoàn thành.

Giai đoạn 4

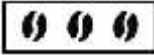
Trong giai đoạn 4, biểu tượng ba hạt cà phê  được hiển thị trên màn hình. Hạt ở giữa chớp nháy.

→ Các chương trình làm sạch tích hợp vẫn tiếp tục. Giai đoạn này kéo dài khoảng 5 phút. Nước chảy ra khỏi cổng lấy đồ uống cũng như bên trong của máy vào khay chứa nước thải.

 phát sáng.



- Làm sạch khay chứa nước thải và thùng chứa bã rồi lắp vào lại.



→ Biểu tượng chờ  phát sáng sau thời gian làm nóng. Thiết bị đã sẵn sàng sử dụng.

4. Chương trình khử cặn tích hợp

Chạy chương trình tẩy cặn tích hợp như sau:

- Trước khi tẩy cặn, tháo bộ lọc nước Melitta® Claris® (nếu có) từ bể nước.

- Đồng thời nhấn cả hai nút pha chế hai cốc cà phê  và nút ON / OFF  khoảng 3 giây.

→ Biểu tượng khử tẩy cặn  nhấp nháy. Biểu tượng khay chứa nước thải  phát sáng.

Giai đoạn 1

Trong giai đoạn 1, biểu tượng một hạt cà phê được hiển thị trên màn hình.

- Rửa sạch khay chứa nước bẩn và lắp nó vào.

→ Biểu tượng bể chứa nước  phát sáng.

- Tháo nắp bể nước và nâng nó ra khỏi thiết bị sau đó làm sạch hoàn toàn.
- Cho chất tẩy cặn (ví dụ Melitta® ANTI CALC) vào bể nước theo hướng dẫn trên bao bì.
- Lắp bể chứa nước vào.
- Nhấn nút độ mạnh cà phê  để tiếp tục chương trình tẩy cặn tích hợp.

→ Chương trình tẩy cặn tích hợp được bắt đầu. Nước chảy trong thiết bị tới khay chứa nước thải qua nhiều giai đoạn. Giai đoạn này kéo dài khoảng 15 phút.

Sau đó, biểu tượng khay chứa nước thải  phát sáng.

→ Giai đoạn 1 đã hoàn thành.

Giai đoạn 2

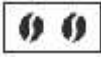
Trong giai đoạn 2, biểu tượng 2 hạt cà phê  được hiển thị trên màn hình.

- Làm sạch khay nhỏ giọt và lắp nó lại.

→ Biểu tượng bể chứa nước  phát sáng.

- Rửa sạch bể chứa nước, cho nước vào đầy sau đó lắp nó lại.

- Nhấn nút độ mạnh cà phê  để tiếp tục chương trình tẩy cặn tích hợp.

→ Giai đoạn này kéo dài khoảng 5 phút. Sau đó, khay chứa nước thải phát sáng.

→ Giai đoạn 2 được hoàn thành.

Giai đoạn 3



Trong giai đoạn 3, biểu tượng 3 hạt cà phê  được hiển thị trên màn hình.

- Làm sạch khay chứa nước thải và lắp nó lại.

→ Biểu tượng chờ phát sáng  sau 1 thời gian làm nóng thiết bị. Thiết bị này đã sẵn sàng hoạt động.

- Lắp lại bộ lọc nước Melitta® Claris® vào bể chứa nước.

IX. THÔNG SỐ KỸ THUẬT

	
Technical characteristics	Caffeo® Solo®
Adjustable brewing temperature	3 positions
Continuously adjustable flow regulator for coffee	30-220 ml
Pre-brewing function	•
Integrated hot water outlet	
Coffee outlet for 1 or 2 cups	•
All-in-one outlet for 2 coffee/milk specialities at the same time	
Height-adjustable coffee outlet	135mm
Premium stainless steel grinder	•
Grinding fineness	3 positions
Ground coffee chute	
Automatic regulation of ground coffee quantity	•
2-chamber bean container	
Capacity of bean container	125g
Programmable coffee strength	3 positions
Noise reduction	
Milk froth system	
External milk container	
LED cup illumination	
Display	LED symbol
Programmable dispensing button	
My coffee function	
Original preparation process for cappuccino	
Stainless steel drip tray	•
Cup warming plate (passive)	•
Automatic cleaning and descaling programme	•
Removable brewing unit	•
Capacity of water container	1,2 l
Presetting of water hardness (4 positions)	•
Compatible with Claris® water filter	•
Automatic indication for changing water filter	•
Auto OFF function	•
0 watt button	•
Stand-by function	
Energy-saving mode (50% less current consumption)	•
Pump pressure	15 bar
Cable rewinding facility	•
Length of cable	ca. 1,1 m
Wattage	max. 1400 W
Voltage	220-240 V
Frequency	50/60 Hz
Weight of device	ca. 8,3 kg
Dimensions: (Height x Width x Depth in mm)	325 x 200 x 455

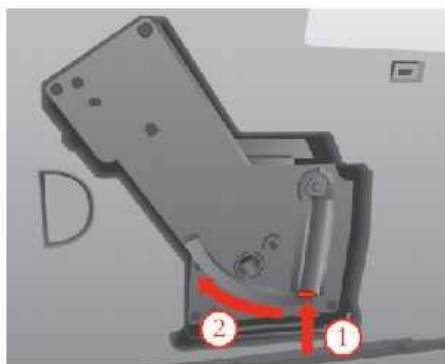

B

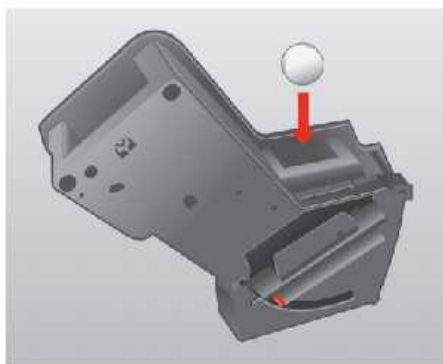

C



D



E



Cubes Asia Co., Ltd
Phòng 102, Toà nhà Kim Đô, 123 Lê Lợi, P.
Bến Thành, Q.1. Tp. HCM
www.cubes-asia.com - info@cubes-asia.com